

**Jansite**<sup>®</sup>

T10

ניוט באנדרואיד

התקנה

ידני



10"

9"

7"

# תוכן

עלינו מה אתה צריך לדעת?	.....	
1.הערות התקנה	.....	
1.1 תרשים Pinout של מחבר ההתקן	.....	1.2 תרשים חיווט
1.3 מבוא בגב המכונה	.....	
1.4 CANBUS: חיבור ושימוש	.....	1.5 כיצד לחבר את המצלמה האחורית?
1.6 כיצד פועלים הכפתורים בגלגל ההגה?	.....	
1.7 לא מצליח לכבות את DVD-הכשהמכונת שלי כבויה?	.....	1.8 התקנת USB.DVR.1.9 התקן USB TPMS
2. פעולה בסיסית	.....	2.1 הפעלה וכיבוי
2.2 לחצן פונקציית לוח	.....	
2.3 טיפים לשימוש במסך מגע	.....	3. תפעול פונקציה
3.1.1 הגדרות בסיסיות	.....	3.1.2 מסך בית בהגדרת משתמש
3.1.2 הגדרת טפט	.....	
3.2.1 בבלי	.....	3.2.2 הגה
3.2.2 כיוול מסך	.....	3.2.3
3.2.4 אפליקציית ניווט	.....	3.2.5 שפה
3.2.6 יצרן מסך מפוצל	.....	3.2.7 הגדרות וידאו
3.3 ניווט	.....	3.4 רדיו
3.4.1 תיאור פונקציה	.....	3.4.2 בחר אזור רדיו
3.4.3 בעיות שאתה עלול להיתקל בהן?	.....	
3.4.4 כיצד להשתמש בשיקוף אלחוטי של איפון?	.....	
3.4.5 כיצד להשתמש בשיקוף אלחוטי של אנדרואיד?	.....	
3.4.6 כיצד להשתמש ב-CarPlay?	.....	
3.4.7 כיצד להדליק את נורית הכפתורים?	.....	
3.4.8 כיצד להגיה את כפתורי הצד?	.....	
3.4.9 כיצד להגדיר את המכונת המקורית (מזגן דלת)?	.....	
3.4.10 מתג אור צבעוני	.....	
4. ידית בעיות	.....	5. מוצר חם עבור מכונה זו

## על ארה"ב

Jansite מפתחת ומייצרת באופן עצמאי מוצרים בטוחים ואיכותיים כדי לעזור לאנשים לנהוג בטוח וקלה יותר.



מתכנן, פיתוח, יציקה ועד ייצור, ל- Jansite יש יכולות מחקר ופיתוח וייצור בקנה מידה מלא.



## מה אתה צריך לדעת?

על מנת לאפשר לכם להתקין ולהשתמש בצורה טובה יותר במכונה, ריכזנו במיוחד את המדריך הזה, המסכם את הבעיות והפתרונות של בעיות נפוצות בהתקנה ובשימוש.

לפני ההתקנה והשימוש במכונה, אני מקווה שתקראו בעיון את הדברים הבאים:  
1. לגבי השימוש במכונה:

למען בטיחותך, נא לא לצפות בסרטונים ולהפעיל את המכונה בזמן נהיגה. כוונן את עוצמת הקול לרמה שבה תוכל לשמוע צלילים חיצוניים בזמן נהיגה. לפני שתמשיך, אנא קרא מדריך זה בעיון כדי לעזור לך להתקין טוב יותר להשתמש במכונה.

2. לאחר התקנה מוצלחת, אנא תנו לנו **משוב של 5 כוכבים**. התמיכה שלך היא

הכוח המניע שלנו! ★★★★★

3. אם מדריך זה אינו פותר את הבעיה שלך, אנא אל תדאג, צור איתנו קשר, אנחנו יעזור לך לפתור את הבעיה.

### נא לא לבחור בשיטות השגויות הבאות:

❌  תן לנו משוב רע

(גישה שלילית לא פותרת את הבעיה);

❌  פתח את המחלוקת

(המחלוקת מטופלת על ידי AliExpress, AliExpress אינה מקצועית ואינה יכולה לפתור את הבעיה הבסיסית שלך).

### אנא בחר את הגישה הנכונה:

✅  תאר את הבעיה שלך בפירוט וקח

\_\_\_\_\_



תמונות לצפייה  
(לדוגמה, כמה תמונות ומדינות שונות,

כבל החשמל עשוי להיות שונה, בשלב זה, אנא צלם לנו תמונות, לאחר שנאשר, אנו נשלח לך את כבל החשמל, אתה מבין, פתרון הבעיה הוא כל כך פשוט);

✅  המתן לפתרון שלנו

(העולם מחולק לאזורי זמן שונים, ולכן שעות העבודה שונות, איננו יכולים להגיב מיד, נא אל דאגה, לאחר שנראה את הודעתך, ניתן לך פתרון לבעיה ונשאיר לך הודעה.)

# 1. הערות התקנה.

## 1.1 דיאגרמת Pinout של מחבר ההתקן שימו לב לחיווט הנכון.

חיבור לא תקין עלול לגרום נזק למכשיר.

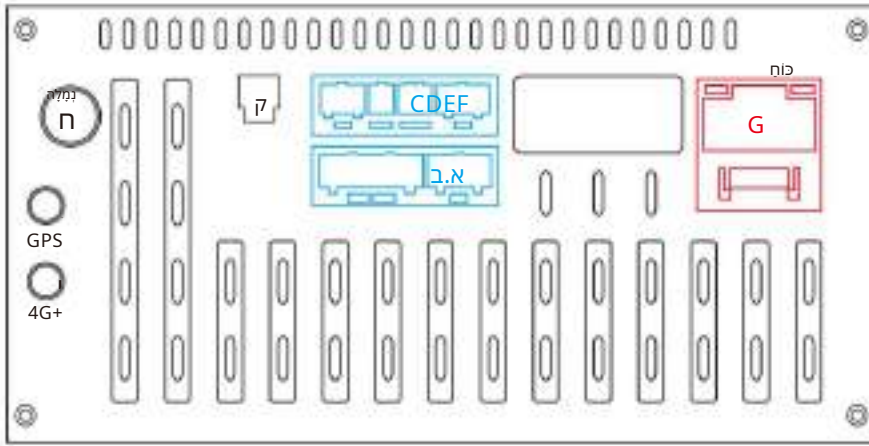

ת: מחבר אודיו / וידאו

ב: הרחבה מיותרת (לא מחברי צד שלישי מותרים)

C: מחבר CANBUS

D: USB (4 PIN)

E: USB (6 PIN)

פ: יציאת וידאו הפוכה

G: כבל חשמל ראשי

H: רדיו

אני: GPS

אנטנת 4G

K: אפלט אודיו אופטי

## 1.2 תרשים חיווט

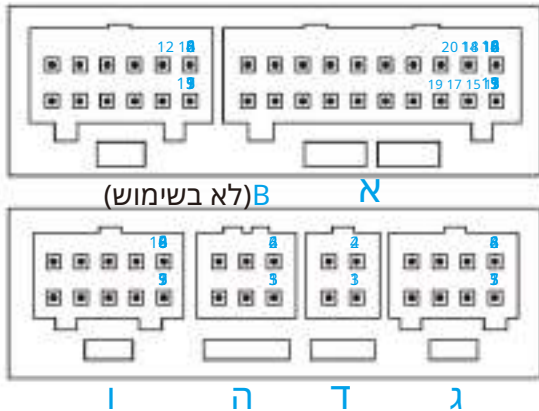

א

- A1: AMP\_POW (בקרת מגבר)
- A2: GND (RCA\_FL/RCA\_FR)
- A3: AUX\_IN\_R (כניסת ערוץ ימני)
- A4: RCA\_FL (פלט שמע משמאל מלפנים)
- A5: AUX\_IN\_L (כניסת ערוץ שמאלי)
- A6: RCA\_FR (פלט שמע ימין קדמי)
- A7: NC (לא בשימוש)
- A8: GND (AUX\_IN\_L/AUXIN\_R)
- A9: NC (לא בשימוש)
- A10: GND (CVBS\_IN2)

- A11: NC (לא בשימוש)
- A12: אקרקע (CVBS\_IN1/CVBS\_OUT)
- A13: NC (לא בשימוש)
- A14: NC (לא בשימוש)
- A15: NC (לא בשימוש)
- A16: אפלט סאב וופר SUB
- A17: CVBS\_IN2 כניסת וידאו 2
- A18: CVBS\_IN1 כניסת וידאו 1
- A19: MIC- מיקרופון
- A20: MIC+ מיקרופון

ג

- C1: GND (AUX IN\_L/AUXIN\_R)
- C2: POW\_12V
- C3: AUX2\_L
- C4: AUX2\_R
- C5: KEY\_RST
- C6: IPOD\_DET
- C7: CAN\_TXD (CANBUS)
- C8: CAN\_TXD (CANBUS)

ד

- D1: USB\_5V
- D2: USB\_DP0 USB0
- D3: GND USB
- D4: USB\_DN0 USB0

ה

- E1: USB\_5V
- E2: USB\_DP1 USB1
- E3: GND USB
- E4: USB\_DN1 USB1
- E5: USB\_DN2 USB2
- E6: USB\_DP2 USB2

ו

- F1: TXD\_TPMS OBD
- F2: NC (לא בשימוש)
- F3: RXD\_TPMS OBD
- F4: GND

- F5: POW\_5V (TPMS)
- F6: SBVC\_MACF6 (תמונה הפוכה)
- F7: V21\_MACF7 (תמונה הפוכה)
- F8: DNG\_SBVCF8 (תמונה הפוכה)
- F9: NI\_KRAPF9 (זיהוי בלם יד)

F10: GND

### G: כבל חשמל ראשי

- G1: GND
- G2: B+ 12V
- G3: ACC +12V
- G4: ILL (פנסי רכב)
- G5: זיהוי הפוך
- G6: 2 מפתח
- G7: 1 מפתח
- G8: אספקת כוח אנטנה אוטומטית
- G9: FR- (רמקול קדמי ימני)
- G10: RL- (רמקול אחורי משמאל)
- G11: FR+ (רמקול קדמי ימני)
- G12: RL+ (רמקול אחורי משמאל)
- G13: FL+ (רמקול קדמי משמאל)
- G14: RR+ (רמקול אחורי ימינה)
- G15: FL+ (רמקול קדמי משמאל)
- G16: RR- (רמקול אחורי ימינה) -3-

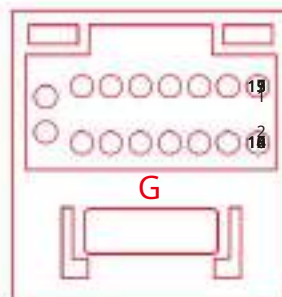

### 1.3 מבוא בגב המכונה:

אנא התקן כבלים שונים כהלכה בהתאם לאיור.

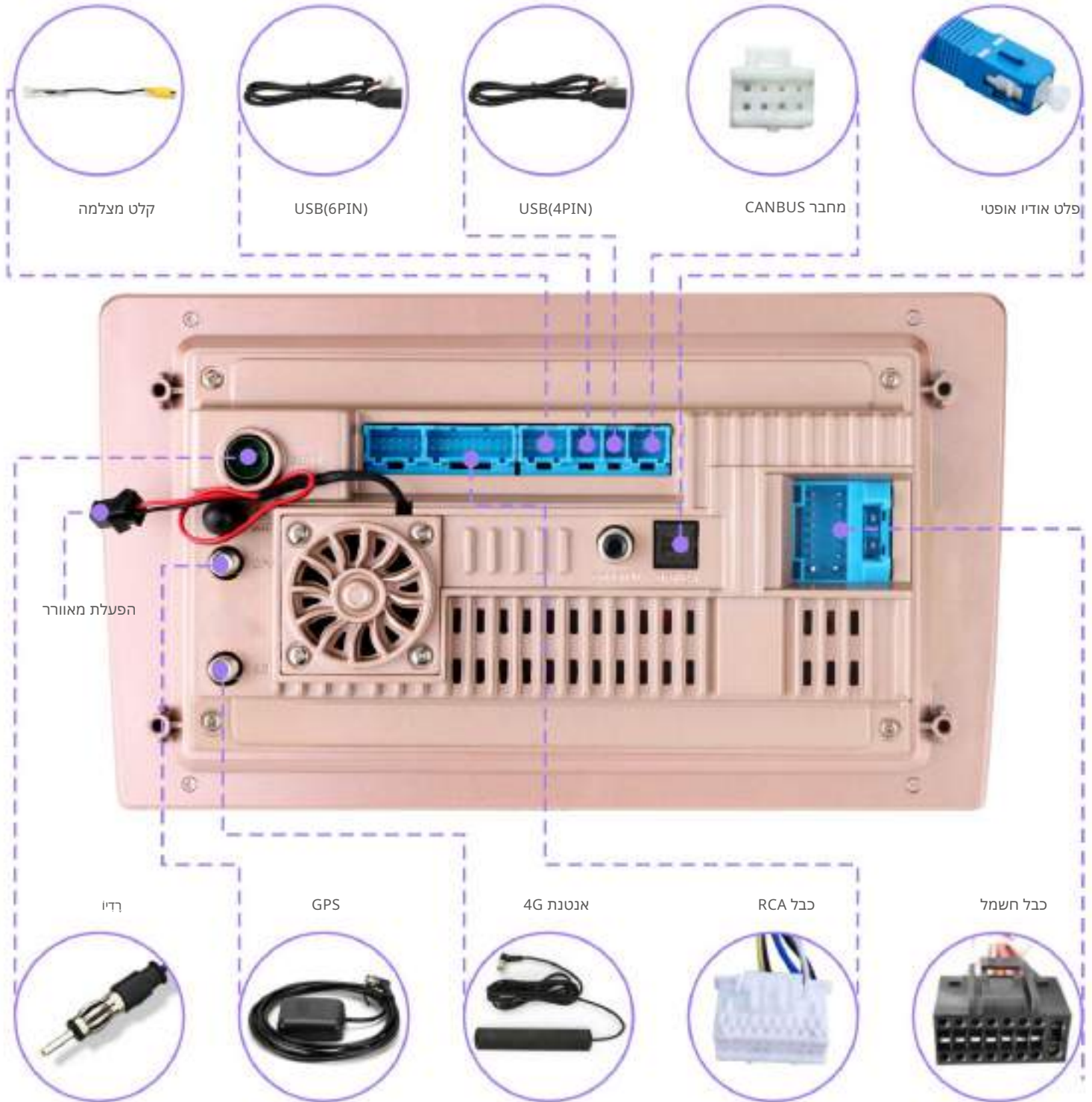

סיסמאות גנריות למכונה. 8888, 123456, 1234, 1617, 7890, 16176699.  
מומלץ לא לשנות הגדרות מערכת חשובות באופן שרירותי כדי להימנע  
תאונות בלתי הפיכות.

סיסמת מפתח: 7890 או +7890שעה נוכחית, למשל, 11:30סיסמה. 789011.  
סיסמה לאיפוס יצרן: 7890

## הפעלת מאוורר



1. לחץ על "בקרת מאוורר".



2. הגדרת מצב מאוורר.

## 1.4 חיבור ושימוש CANBUS

הרדיו מחולק לאלו שדורשים CANBUS ולא של. תפקידו של CANBUS הוא לגרום לפונקציות מסוימות של המכונית המקוריות לעבוד כרגיל, כגון כמו בקרת הגה, מצלמת רכב מקורית וכן הלאה. לרוב מכשירי הרדיו המקוריים לרכב יש רק את הפונקציה של האזנה לרדיו ולא צריך CANBUS ללא תצוגה או מצלמה מקורית. אנו נגדיר CANBUS לפני שליחת המכונה. הקונה יכול לחבר ולשחק כאשר המכונה מתקבלת. אם יש בעיה, הקונה יכול לבדוק ולהגדיר את CANBUS לפי המותג והדגם של CANBUS או לשלוח אלינו את ממשק אפשרות CANBUS שלך.

מותגי CANBUS הנפוצים הם כדלקמן:



העלה (RZC)



Hiworld (HW)



Xinbas (XBS)



בינארי (BNR)



פשוט רך (XP)

### 1.4.1 תרשים חיווט CANBUS

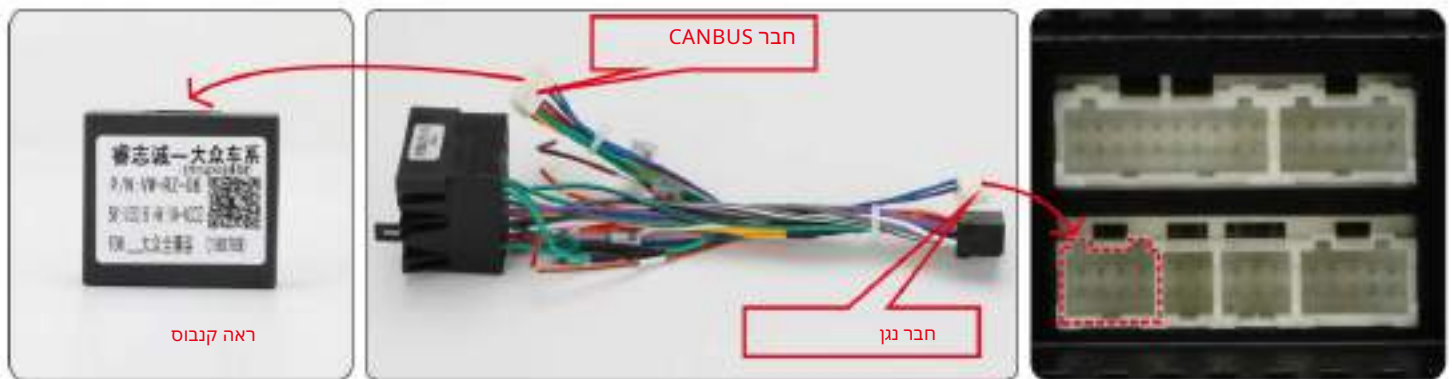

### 1.4.2 הגדרות CANBUS



1. לחץ על "הגדרות רכב".



2. לחץ על "מפעל", הזן סיסמה: 8888.  
לאחר מכן לחץ על "אישור".





3. לחץ על "דגם רכב".

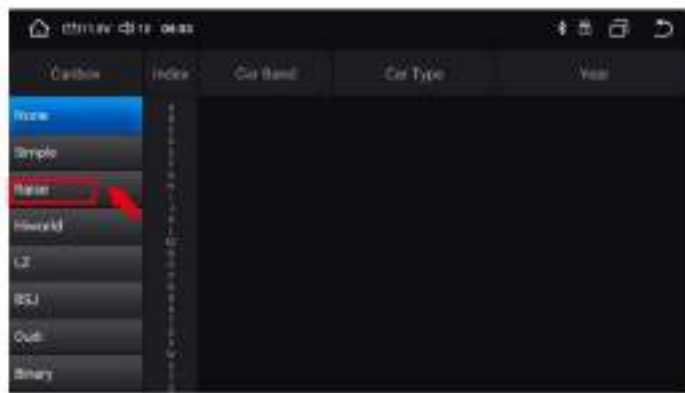

4. לחץ על "הגדל" (מותג CANBUS).



5. לחץ על "פולקסווגן" (מותג רכב).

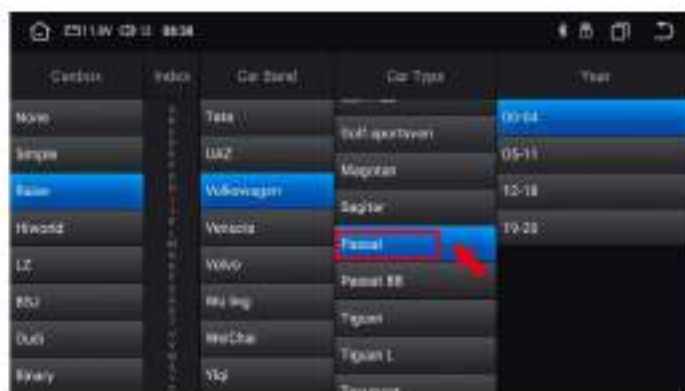

6. לחץ על "Passat" (סוג רכב).



7. לחץ על "00-14" (שנת רכב ודגם).



8. לחץ על "אשר".



9. המתן שלוש שניות.

### 1.5 איך מחברים את המצלמה האחורית?

אם אתה צריך להתקין מצלמה אחורית, אנא חבר כמוצג להלן. מחובר לקו ההדק לאחור (G5); מחוברים לנורת הגיבוי "+"; מחובר לנורת הגיבוי "-".

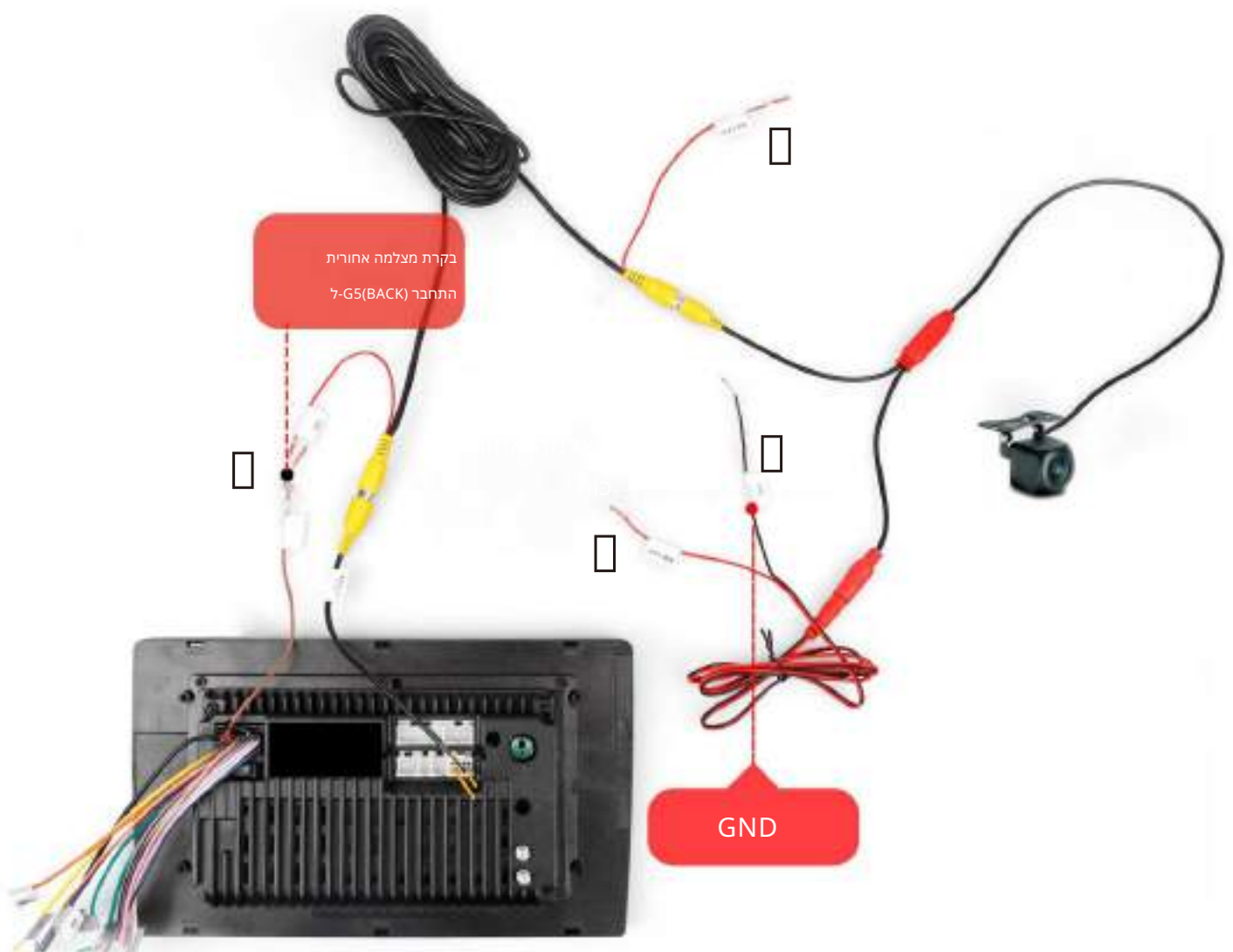

זהו עקרון החיבור של המצלמה האחורית. ברוב המקרים, ניתן להשלים אותו על ידי חיבור ישיר לקו ההדק האחורי (הפוך).

אם אין קו טריגר (Reverse), CANBUS הוא מופעל על ידי CANBUS, אתה צריך להגדיר CANBUS, כמובן, יש כמה חריגים, אנא צור איתנו קשר!

## הגדרת הגדרת המצלמה האחורית:



1. לחץ על "הגדרות".



2. לחץ על "הפוך".

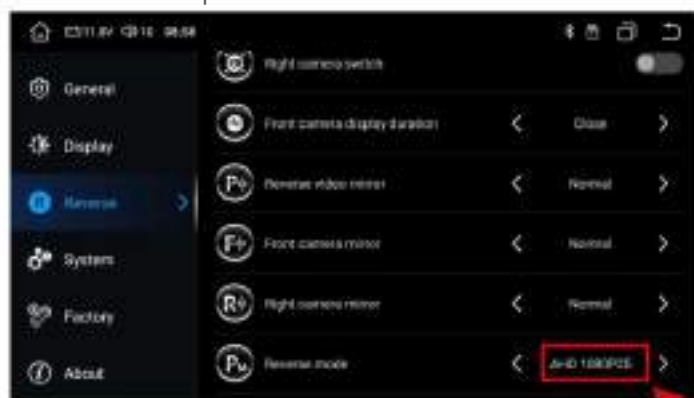

3. בחר את פורמט המצלמה הנכון.

## 1.6 כיצד פועלים הכפתורים בגלגל ההגה?

ת: אם ההזמנה שלך אינה כוללת canbus, אנא עבור אל לימוד היגוי - עקוב אחר ההוראות הוראות להשלמת לימוד ההיגוי.

שלבי למידה מההגה:

- (1) לחץ על כל כפתור בגלגל ההגה, הממשק יוצג, אנא לחץ והחזק את לחצן הכיוון. אם לא תלחץ על הכפתור בגלגל ההגה תוך פרק זמן מסוים, הلمידה תיכשל.
  - (2) לחץ על המסך כדי ללמוד את תפקוד העגינה.
  - (3) לחץ על לחצן התפקוד המתאים בגלגל ההגה.
- חזור על הפעולה עד שכל לחצני השליטה בגלגל ההגה יהיו

נלמד.

אנא עיין בסרטון זה:

<https://www.youtube.com/watch?v=O34gzkP1zPQ>



1. לחץ על "CarAPP".



2. אנו לחץ לחיצה ארוכה על המקש במכונת שלך.



3. אנו בחר את הכפתור למטה ולאחר מכן לחץ על המפתח של המכונת שלך.

ב: אם ההזמנה שלך כוללת: canbus הגדרות > מפעל > סיסמה > 8888 בחר דגמים > בחר את דגם המכונת שלך ושמור אותו.

## 1.7 לא מצליח לכבות את DVD-הכשהמכונת שלי כבויה?

א. חלק מדגמי המכונות אינם מנתקים לחלוטין את החשמל לאחר כיבוי המנוע. אתה צריך לפתוח את הדלת ולאחר מכן לסגור את הדלת כדי לנתק לחלוטין את החשמל.

ב. עבור מכונות פולקסווגן (כולל סקודה), עליך לבצע את הפעולות הבאות:

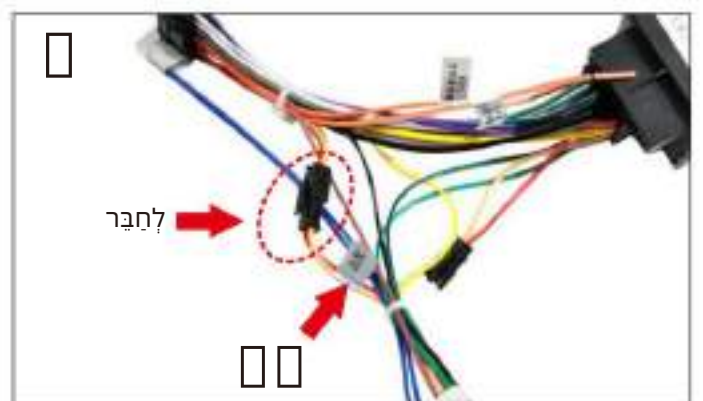
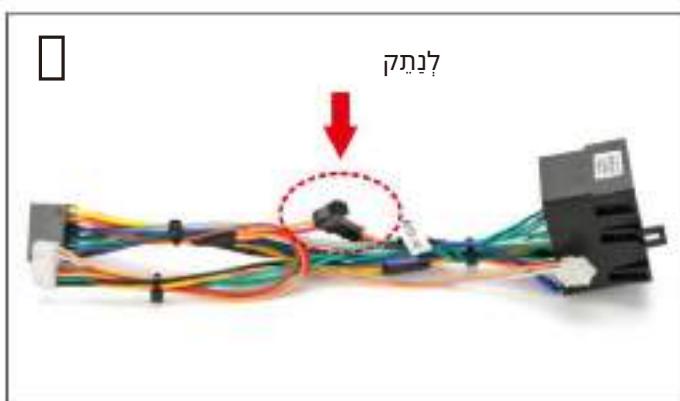

אם אתם מתחילים לשלוט שני לאנטי-לוק בראשית דרכם ואתם מסתמכים על סיסמה, והבעיה תיפתר. (התווית היא "00"), והבעיה תיפתר.

## 1.8 התקן USB DVR

אם רכשת את USB DVR-השלנו, אנא בצע את השלבים הבאים:



1. חבר DVR לנגן אנדרואיד באמצעות יציאת USB.

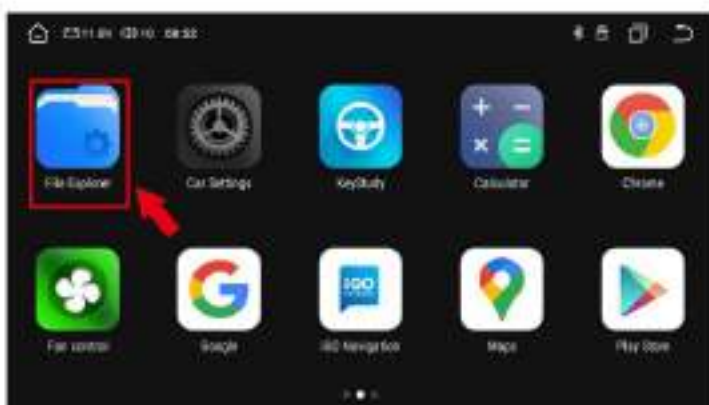

2. פתח את "סייר הקבצים".



3. לחץ על "uCarDVR.apk" כדי להתקין.



4. לחץ על "התקן".



5. לחץ על "HD DVR".



6. התחל את החוויה שלך!

## 1.9 התקן USB TPMS

אם רכשת את USB TPMS-השלנו, אנא בצע את השלבים הבאים:



1. התקן חיישנים.



2. חבר מקלט DVD-לבאמצעות יציאת USB.



3. חבר דיסק DVD לטאמצעות יציאת USB.



4. פתח את "סייר הקבצים".



5. לחץ על "TPMS.apk" כדי להתקין.



6. התקנת APP הצלחה.



7. שימוש בממשק.

## 2. פעולה בסיסית.

### 2.1 הפעלה וכיבוי

כאשר אתה מכניס את המפתח ומפעיל את מתח ה-CCA של המכונת, המכשיר יופעל אוטומטית ויציג את ההפעלה מופעל  
אנימציה LOGO.

כאשר אתה מוציא את המפתח ומכבה את מתח ה-CCA של המכונת, המכשיר יכבה אוטומטית.  
כיבוי

### 2.2 לחצן פונקציית לוח



1 כניסת צליל שיחת Bluetooth

2 לחץ על לחצן האיפוס כדי לאפס את המערכת והפעל מחדש

3 לחיצה קצרה: השתקה  
לחיצה ארוכה: מצב שינה

4 חזרה לדף הבית

5 חזור לממשק הקודם

6 נפח +

7 נפח -

## 2.3 טיפים לשימוש במסך מגע

בעת שימוש במסך המגע, ניתן להפעיל את המכשיר בדרכים הבאות:

### 2.3.1 לחיצה על פונקציה

אתה יכול לבחור סמל אפליקציה או אפשרות בתצוגה באמצעות פונקציית ההקשה. כמו במסך, הקש על Bluetooth כדי להיכנס לאפליקציית Bluetooth.

### 2.3.2 לחיצה על פונקציה

אתה יכול להקיש והחזק את הפונקציה, הקש והחזק את ממשק הפעולה הנוכחי, הסמל או שדה הקלט לקבלת אפשרויות פעולה נוספות. לדוגמה: הקש והחזק אזור ריק בממשק הראשי, תפריט מוקפץ ייפתח בשלב זה, ותוכל לבצע כמה אפשרויות בתפריט.

### 2.3.3 פונקציית גרירה

החלק את מסך המגע או הקש והחזק את פס הגלילה ולאחר מכן החלק למעלה או למטה. לדוגמה: השתמש בפונקציית החלקה בעת גלישה ברשימת אנשי הקשר בספר הטלפונים של Bluetooth.

### 2.3.4 פונקציית זום

כאשר אתה צופה בתמונה במכשיר שלך, הקש פעמיים על המסך כדי להתקרב או להתרחק, או שאתה יכול להשתמש בשתי אצבעות כדי להקיש והחזק את המסך, ולאחר מכן החלק את המרחק בין האצבעות כדי להתקרב או להתרחק.





## 3. תפעול פונקציה.

### 3.1 הגדרות בסיסיות

#### 3.1.1 מסך בית בהגדרת משתמש

למכשיר 10 ממשקי משתמש מובנים לשימוש. להלן השלבים לשימוש:



1. לחץ על סמל "נושא".



2. בחר את הנושא שאתה צריך להגדיר.



3. לחץ על סמל "שינוי עור".



4. בחר את העור שאתה אוהב.

#### 3.1.2 הגדרת טפט

הגדרות > מערכת > עוד > תצוגה > לאחר בחירת הטפט המועדף עליך, הקש על הגדר טפט; או בחר תמונה בגלריה והקש על שמור.

## 3.2 כללי

### 3.2.1 ההגה

המשתמש יכול לכוון את ההגה בהתאם להנחיות.

הערה: ממשק הבקרה המרובע מיועד רק למכוניות עם כפתורים על ההגה, אך חלק מהמכוניות אינן יכולות ללמוד את לחצני ההגה, לדוגמה, Volkswagen סקודה וכו' מיושמים דרך CANBUS.

אנא עיין בסרטון ללימוד גלגל ההגה: <https://www.youtube.com/watch?v=O34gzkP1zPQ>

### 3.2.2 כיוול מסך

אנא השתמש בחמש אצבעות לחיצה על המסך בו-זמנית. זה יופיע 4 נקודות, לחץ על הנקודה האדומה עד להצלחת הלמידה. ואז היכנס ללמוד את

כפתור מגע.

עיין בסרטון: [file/d/1Datdn-2M94oUmaR3IM3ImbwH\\_EwYtw6i/view?usp=sharing](file/d/1Datdn-2M94oUmaR3IM3ImbwH_EwYtw6i/view?usp=sharing)

<https://drive.google.com/>

### 3.2.3 אפליקציית ניווט

בחר את אפליקציית המפה המתאימה כדי לשייך את סמל אפליקציית הניווט בממשק הראשי:

הגדרות > כללי > ניווט > ניווט ברירת מחדל > בחר באפליקציית Navi שאתה צריך.

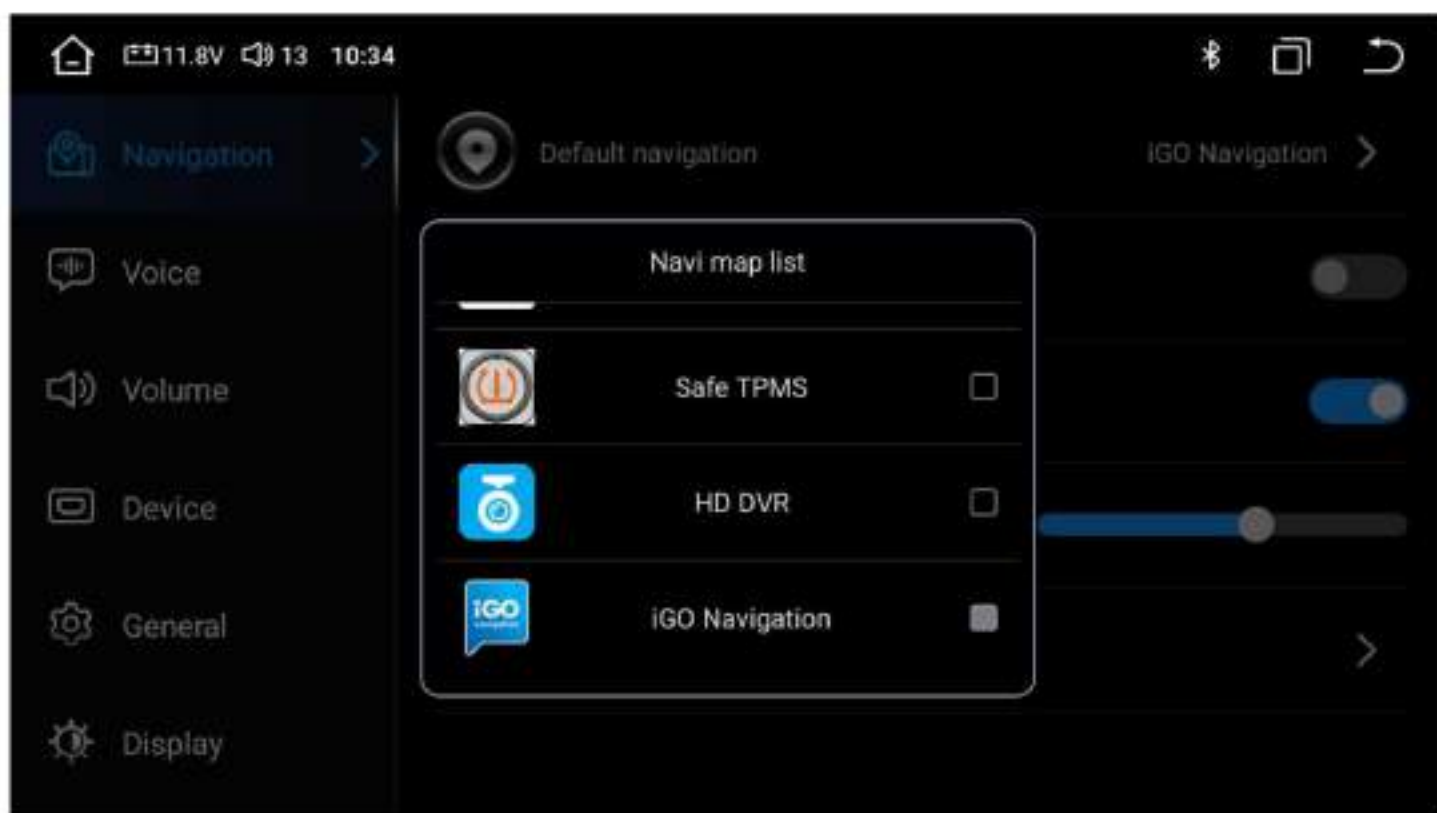

### 3.2.4 שפה

אם אתה צריך לשנות את השפה, בצע את השלבים הבאים:



1. לחץ על "הגדרות רכב".



2. לחץ על "בחירת שפות".

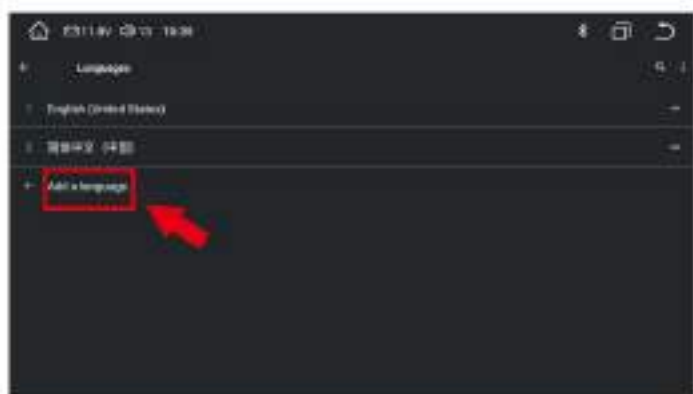

3. לחץ על "הוסף שפה".



4. בחר את השפה שאתה צריך.

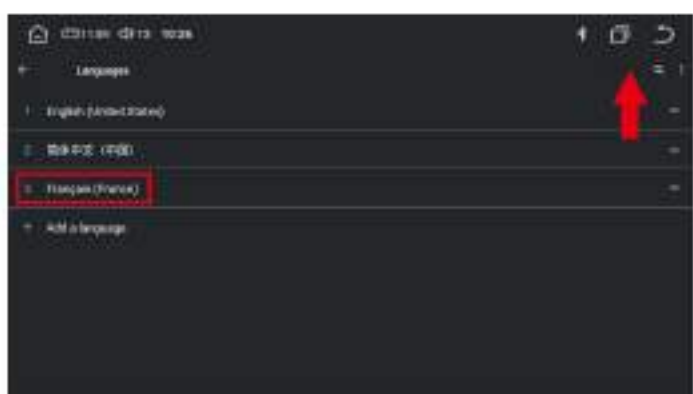

5. לחץ לחיצה ארוכה על השפה ועבור עד למקום הראשון. 6. הגדר בהצלחה.



### 3.2.5 הגדרות יצרן

כאשר המערכת אינה זמינה או מתרחשת בעיה לאחר פעולת המשתמש, לא ניתן להשתמש במערכת כרגיל, ניתן לשחזר את הגדרות היצרן. שחזור הגדרות היצרן של המערכת ימחק את תוכנת הצד השלישי, והגדרות המערכת הנוכחיות יאבדו. תוכנת הניווט צריכה רק להתקין מחדש את ה-APK המתאים. על המשתמשים לנקוט משנה זהירות.



1. לחץ על "הגדרות".

2. לחץ על "מערכת" ולאחר מכן לחץ על "עוד".



3. לחץ על "מערכת".

3. לחץ על "אפס אפשרויות".

### 3.2.6 מסך מפוצל

פונקציית מסך מפוצל יכולה להציג שתי אפליקציות בו-זמנית, אנא בצע את השלבים הבאים: סרטון עיון: [file/d/1MUvzfbzWOCqzUleuYNNEGJ4-MgIRi3 Ms/view?usp=sharing](https://drive.google.com/file/d/1MUvzfbzWOCqzUleuYNNEGJ4-MgIRi3Ms/view?usp=sharing) <https://drive.google.com/>



1. לחץ על הסמל כדי להציג את כל האפליקציות הפועלות.

2. החזק את אחת מהאפליקציות וגרור אותה שמאלה או עמדת הנחיה ימנית.



3. לאחר כניסה למצב מסך מפוצל, אנו בעדינות

הקש (שים לב שמדובר בלחיצה, לא בגרירה) על אפליקציה אחרת כדי לאפשר לה למלא אוטומטית את החצי השני של המסך.



4. במצב מסך מפוצל.



5. אם ברצונך לצאת מסך מפוצל, פעולה

השיטה היא: החזק את אחת מהאפליקציות לחוץ, גרור אותה עד הקצה של הצד השני של המסך, ואז שחרר.

### 3.2.7 הגדרות וידאו צפות

פונקציית וידאו ציפה יכולה להפוך את הסרטון לראש האפליקציות האחרות. הגדרת שלבי:

סרטון עזר: <https://drive.google.com/file/d/1yE1IABWqBU2z0RgRflfGnn5sNuZR3a/psuag/view?>



1. לחץ על "הגדרות רכב".



2. לחץ על "מפעל", הזן סיסמה: 8888, לאחר מכן לחץ על "אישור".



3. וידאו צף מוגדר. "ON" ל

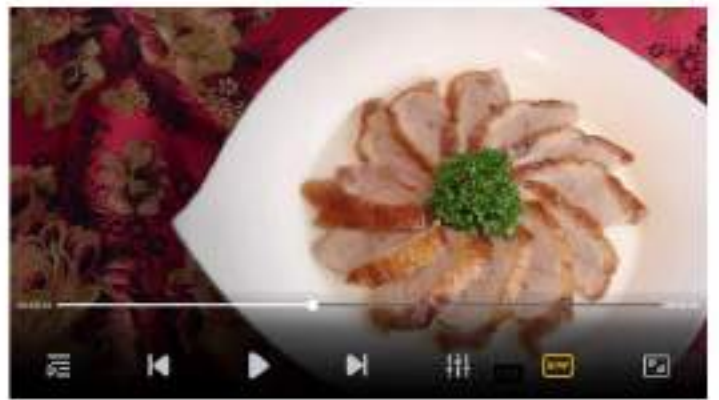

4. הפעל סרטון.



5. לחץ על כפתור "בית".

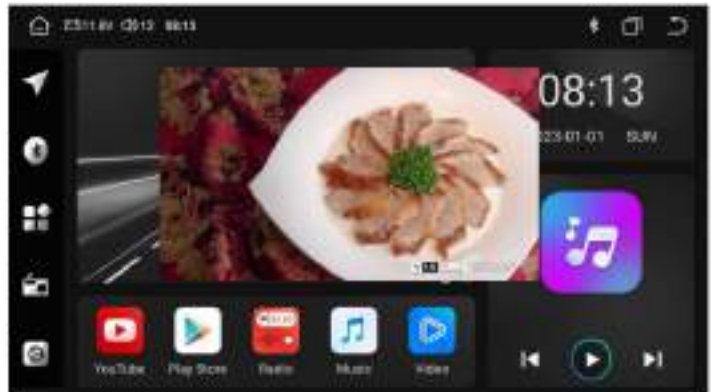

6. וידאו הוא העליון בכל ממשק. לחץ על לחצן הסגירה מעל הסרטון כדי לצאת.



כאשר אתה מנגן סרטון, אם המסך מציג "אזהרה!"

צפייה בסרטון בזמן נהיגה אסורה, אתה רק צריך לעבור על ההגדרות כדי להפעיל את הסרטון כרגיל, כפי שמוצג באיור.



### 3.3 ניווט

אתה יכול להוריד ולהתקין את אפליקציית הניווט המועדפת עליך. להלן יישומי ניווט וקישורי הורדה שאנו מספקים:



מפת IGO:

[https://drive.google.com/drive/folders/1TiBpxFYRwcRpLPaE\\_VVLMNMR\\_K5A3-oXJ?usp=sharing](https://drive.google.com/drive/folders/1TiBpxFYRwcRpLPaE_VVLMNMR_K5A3-oXJ?usp=sharing)

## רדיו 3.4



## 3.4.1 תיאור פונקציה

הפונקציות של לחצני הסמלים בממשק הרדיו מתוארות להלן:

	סמל שם לחצן	תיאור פונקציה
	חיפוש אוטומטי	סורק ומאחסן תחנות רדיו באופן אוטומטי.
		לחיצה על ערוץ קדימה ואז עצור כשמצא ערוץ חזק וברור. קדימה
		לחיצה על ערוץ אחורה ואז עצור כשמצא ערוץ חזק וברור. אחרונה
	FM / AM מיתוג	לחץ כדי לעבור בין FM / AM.
	מיתוג LOC I-DX	DX: יותר תחנות עם אותות חזקים יותר נבדקות, אבל לא כל תחנה ברורה מספיק; LOC: אתה יכול למצוא תחנות רדיו ברורות וחזקות, אבל אתה יכול למצוא פחות תחנות רדיו מאשר תחנות מרוחקות.
	EQ	לחץ כדי להיכנס לממשק הגדרת EQ.
		כוונן קדימה כוונן רדיו קדימה
	כוונן אחורי	כוונן חזרה לרדיו

### 3.4.2. בחר אזור רדיו על מנת לקבל אפקט רדיו טוב יותר, אנא הגדר אזור

רדיו:



1. לחץ על "הגדרות רכב".



2. לחץ על "מפעל", הזן סיסמה: 8888 ולאחר מכן לחץ על "אישור".



3. לחץ על "בחר אזור רדיו".

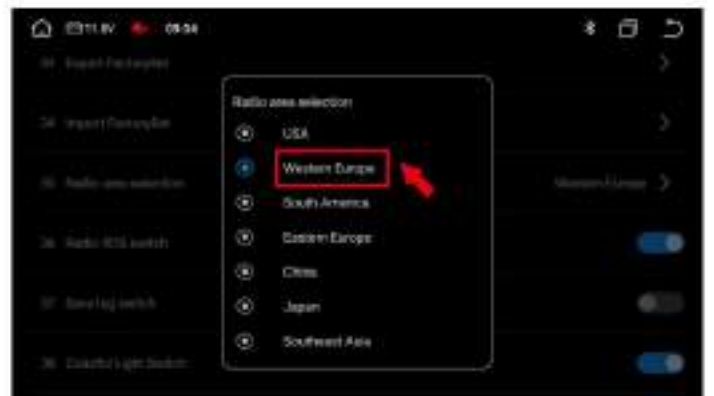

4. בחר אזור רדיו.

### 3.4.3. בעיות שאתה עלול להיתקל בהן?

האות לא טוב: דגמים מסוימים של מגבר אות הרדיו נמצאים ברדיו המקורי, ודגמים מסוימים נמצאים באנטנת הרדיו. אם מגבר אות הרדיו לרכב שלך נמצא ברדיו המקורי, עליך להתקין מגבר אות נוסף כדי לגרום לרדיו לפעול כראוי. בדוק גם את חיבור האנטנה שלך.

שימו לב: לפולקסווגן יש ממשק אנטנה כפול (איור 1), אחד מממשקי האנטנה הרדיו צריך להיות מחובר. למעט מאוד קונים יש חיבור לקוי לממשק אנטנה אחד, אז אתה צריך לקנות מתאם אנטנה כפול (איור 2). מכונה זו אינה כוללת מתאם אנטנה כפול.





### 3.4.4 כיצד להשתמש בשיקוף אלחוטי של אייפון?



1. לחץ על "ZLINK".



2. לחץ על סמל "אייפון".



3. עקוב אחר ההנחיות.

### 3.4.5 כיצד להשתמש בשיקוף אלחוטי של אנדרואיד?



1. לחץ על "ZLINK".



2. לחץ על סמל "אנדרואיד".



3. עקוב אחר ההנחיות.

### 3.4.6 כיצד להשתמש ב-CarPlay?



1. לחץ על "Bluetooth".



2. הפעל את טלפון Bluetooth, לחץ על חפש טלפון.



3. הקש כדי לחבר את הטלפון.



4. לחץ על "ZLINK".



5. המתן עד שהטלפון שלך יתחבר.

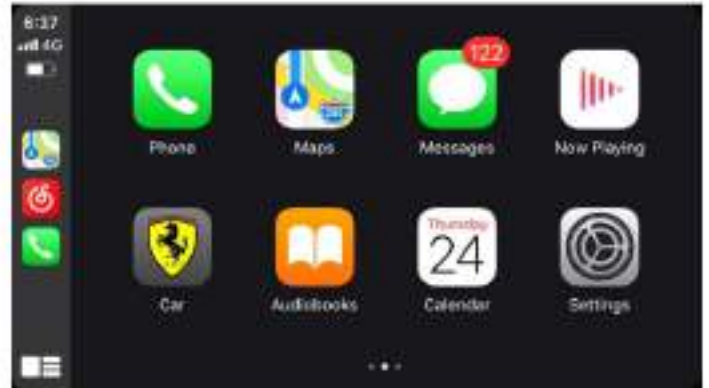

6. נעשה שימוש בהצלחה בחיבור.

### 3.4.7 כפיצד להדליק את נורית הכפתורים?



1. לחץ על "הגדרה".



2. לחץ על "תצוגה".



3. אפשרות זו נשארת פתוחה.

### 3.4.8 כפיצד להגיה את כפתורי הצד?



1. לחץ על "הגדרה".



2. לחץ על "מפעל", הזן סיסמה: 8888 ולאחר מכן לחץ על "אישור".



3. לחץ על "מחקר לחצן מגע במסך".



4. לחץ להגיה אחד אחד.

### 3.4.9 כיצד להגדיר את המכונית המקורית (מזגן דלת)?



1. לחץ על "CarAPP".



2. לחץ על "פונקציות".

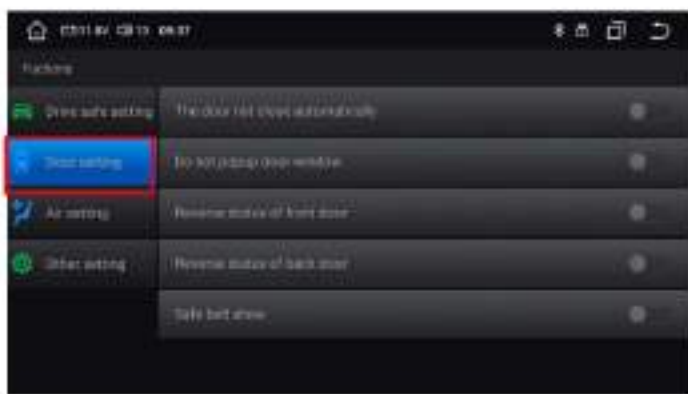

3. הגדרת דלת.

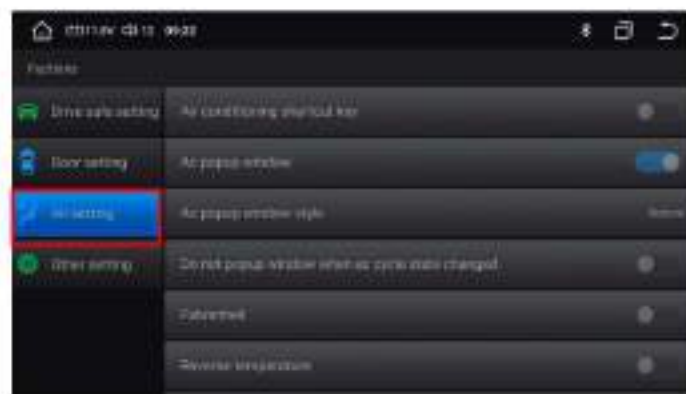

4. הגדרת אוויר.

### 3.4.10 מתג אור צבעוני



1. לחץ על "הגדרה".

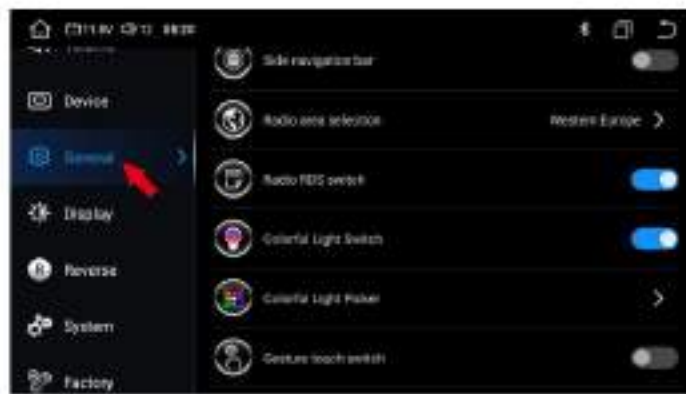

2. לחץ על "כללי".



3. מתג זה נשאר דולק.



4. אתה יכול להחליף את האור צבע.

## 4. ידית בעיה



פְּתִיק:

אם אתה נתקל בבעיות הבאות במהלך השימוש, אשף פתרון הבעיות יעזור לך לפתור את הבעיה במהירות. אם הבעיה עדיין לא נפתרה, אנא פנה לאיש המקצוע או פנה אלינו. אל תפתח את המכונה בעצמך כדי למנוע השלכות חמורות!

ש: למה אני לא יכול לאתחל?

ת: אם אינך יכול להתחיל, אנא היה סמוך ובטוח, המכונה שלנו תיבדק לפני השליחה, בדרך כלל בעיית חיבור החשמל, אנא עקוב אחר השלבים שלהלן כדי לפתור את הבעיה.

1. התנאי להפעלת הרדיו הוא ש-CCA (G3) ו-V21 (G2) מחוברים לקוטב החיובי של ספק הכוח של המכונה, ו-1G מחובר לקוטב השלילי של ספק הכוח. לא סביר שכבל החשמל לא יתאים לרכב שלך. אתה יכול לחבר ישירות את 3 כבלי החשמל האלה כדי לבדוק אם זה כבל החשמל או הבעיה במכונה.

2. יכול להיות שהכבל של הרדיו נפל במהלך ההובלה, פשוט פתחו את הגב מכסה כדי לבדוק ולחבר מחדש את הכבל בתוך הרדיו.

3. אם לא ניתן להפעיל את החשמל לאחר ביצוע השלבים לעיל, אנא שלח לנו סרטון לאישור. הסרטון צריך להראות שכבל החשמל מחובר כהלכה, וכבל החיבור נבדק ל-V21 עם מד חשמלי.

ש: למה ה-SPG לא עובד?

ת: אנא בדוק תחילה את המידע הבא:

1. אנא בדוק אם מודול ה-SPG מהודק.

2. אנא לחץ על ניטור GPS כדי לראות את מספר הכוכבים שחיפשו (בדרך כלל מציגים יותר מ-3 כוכבים ירוקים).

3. אנא לשים את מודול ה-SPG על עמוד A של המכונה.

4. מכשירים אלקטרוניים אחרים ברכב יפריעו גם לאותות GPS, נא לכבות אותם תחילה.

יש כמות קטנה של הפרעות GPS שאינן יכולות לעבוד כרגיל. אתה יכול לשלוח לי תמונה לאישור. לאחר האישור, אשלח לך מודול GPS חדש.

ש: מדוע חיבור Bluetooth-הנכשל?

ת: אנא הפעל את Bluetooth-השל הטלפון, ולאחר מכן חפש את שם המכשיר בטלפון.

1. אנא בדוק אם כבל כניסת הווידאו מחובר. שני הכבלים הכחולים הקצרים הם האותות המקבלים של WiFi ו-Bluetooth

2. אנא התעלם מהמכשירים המחוברים בטלפון שלך והתחבר מחדש.

3.נסה להתחבר לטלפון אחר.

ש: מדוע הכפתור השמאלי לא נדלק?

ת: בדוק אם G4 בכבל החשמל מחובר ל-CCA.

ש: מדוע צליל הנגן נמוך וצלילי רקע רועשים מופיעים בעת השמעת מוזיקה?

ת: זה ציוד אלקטרוני או הפרעות חשמל, אתה צריך ליצור איתנו קשר כדי לקנות מסננים.

ש: מדוע אין הגדרה מקורית לרכב כאשר CANBUS כלול, או לרכב המקורי תפקודים חריגים?

ת: צריך לחבר את המכונה לרשת כדי לעדכן את ספריית CANBUS, לבדוק או לאפס את CANBUS.

ש: כיצד לחבר את Rockford: Outlander 2 2005-2011/Lancer 2007-2013 עם מגבר:

ת:1: אם יש לך כבל RCA, אנא חבר את כבל RCA AMP CTRL וכבל AMP CONT, והסאונד יפעל כרגיל. אנא עיין באיור למטה,

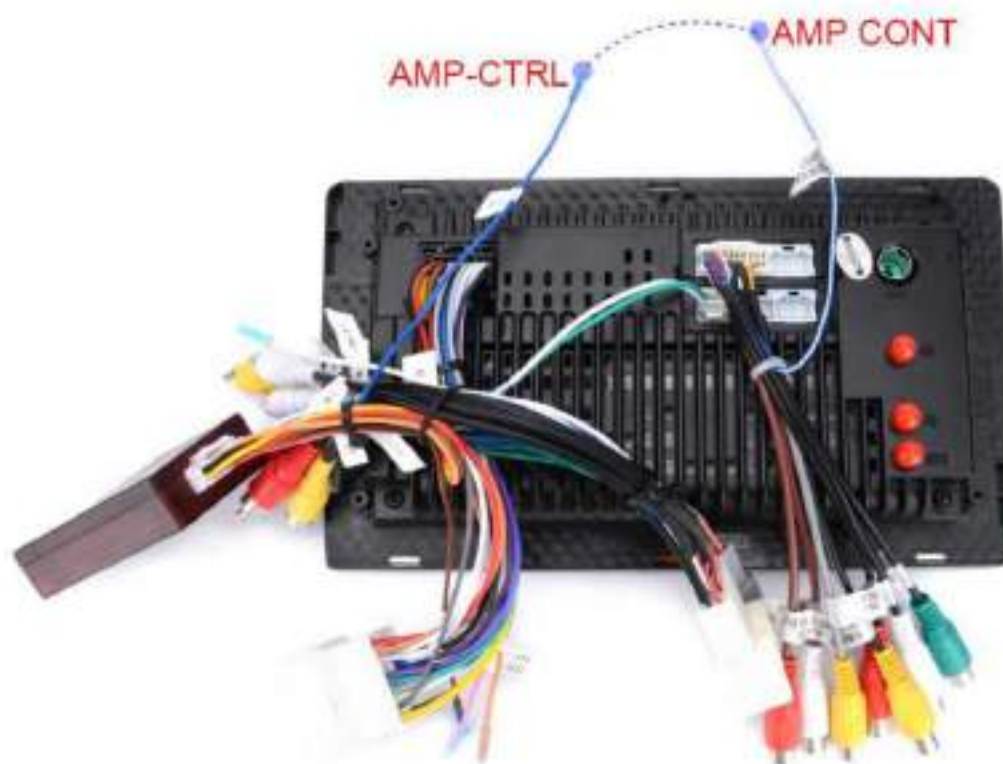

ת:2: אם אין RCA cable, אנא מצא את כבל AMP CTRL וחבר אותו לכבל ACC (אדום), פשוט הסר את הפלסטיק והוא לא ייחתך. אנא עיין באיור למטה,

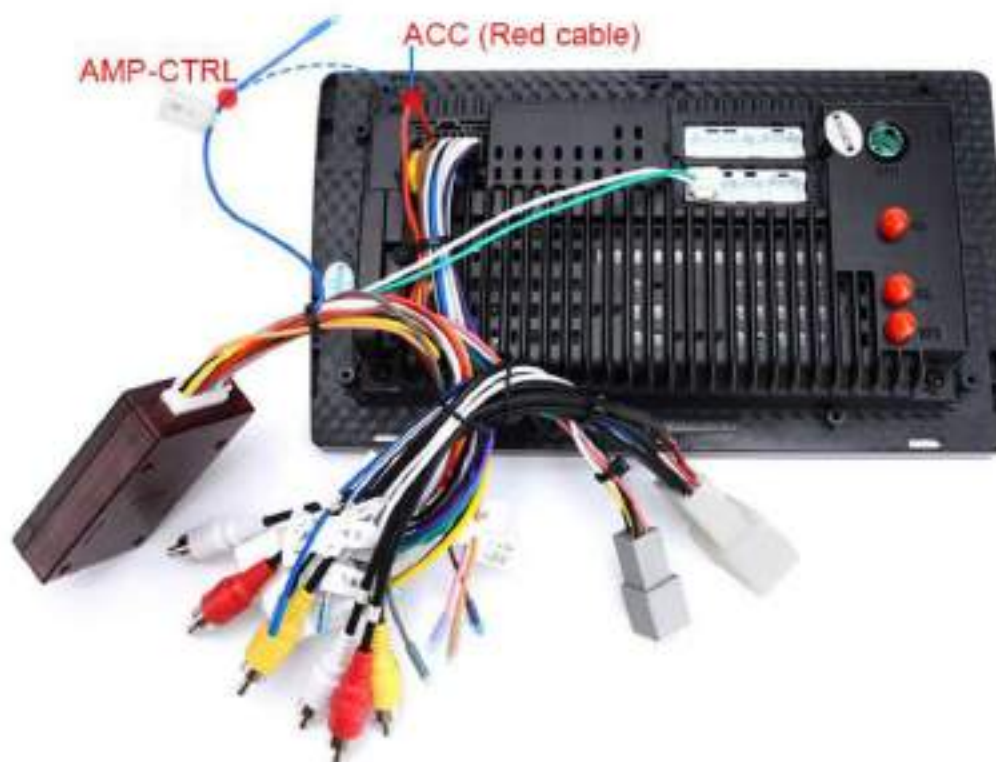

## 5. מוצר חם עבור מכונה זו.



### USB ADAS DVR לרכב לאנדרואיד

ADAS Plus - הופכים את הנהיגה לבטוחה יותר

-פונקציית חלון צף

-קל להתקנה



### USB TPMS עבור אנדרואיד

-ניטור טמפרטורה

-ניטור לחץ

-אזהרת קופץ



### מצלמה אחורית HD

-ראיית לילה

-עמיד למים

במהלך השימוש, אם יש לך שאלה כלשהי, אנא אל תהסס לפנות אלינו ישירות.  
דואר אלקטרוני: 2019@foxmail.com - aliexpress